

Замена фильтрующего материала ВТШ-125:

Для замены фильтрующего материала (рис.4.1), необходимо:

1. Отключить вентилятор от сети ~220В
2. Снять прижимные скобы.
3. Извлечь коробку вентилятора из решетки.
4. Извлечь фильтрующий материал.
5. Установить новый фильтрующий материал и произвести сборку ВТШ-125 в обратном порядке.



Рис.4.1 Замена фильтрующего материала ВТШ-125

Замена фильтрующего материала в ФТШ-125:

Для замены фильтрующего материала (рис.4.2), необходимо:

1. Снять прижимные скобы.
2. Извлечь коробку фильтра из решетки.
3. Извлечь фильтрующий материал.
4. Установить новый фильтрующий материал и произвести сборку ФТШ-125 в обратном порядке.

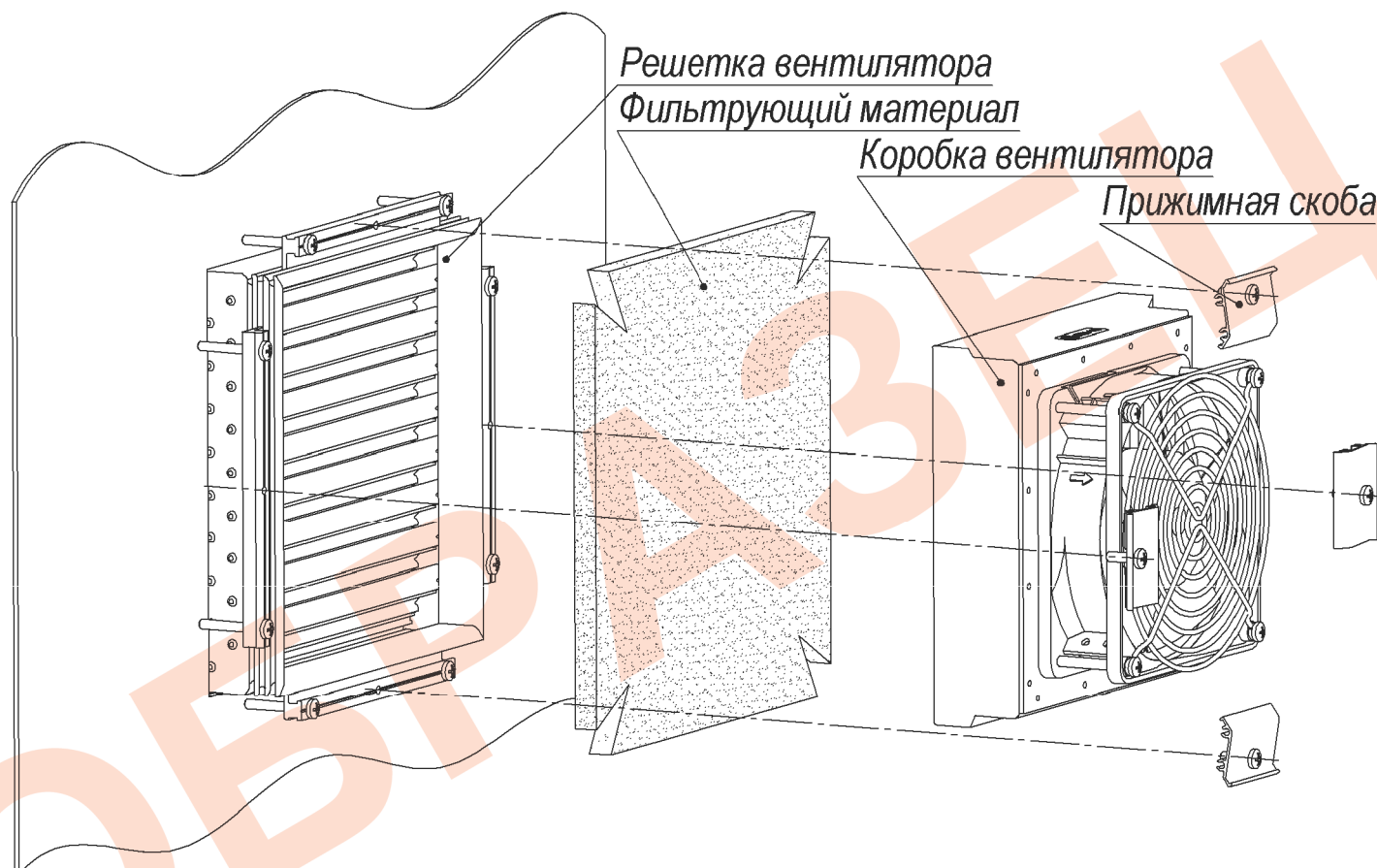
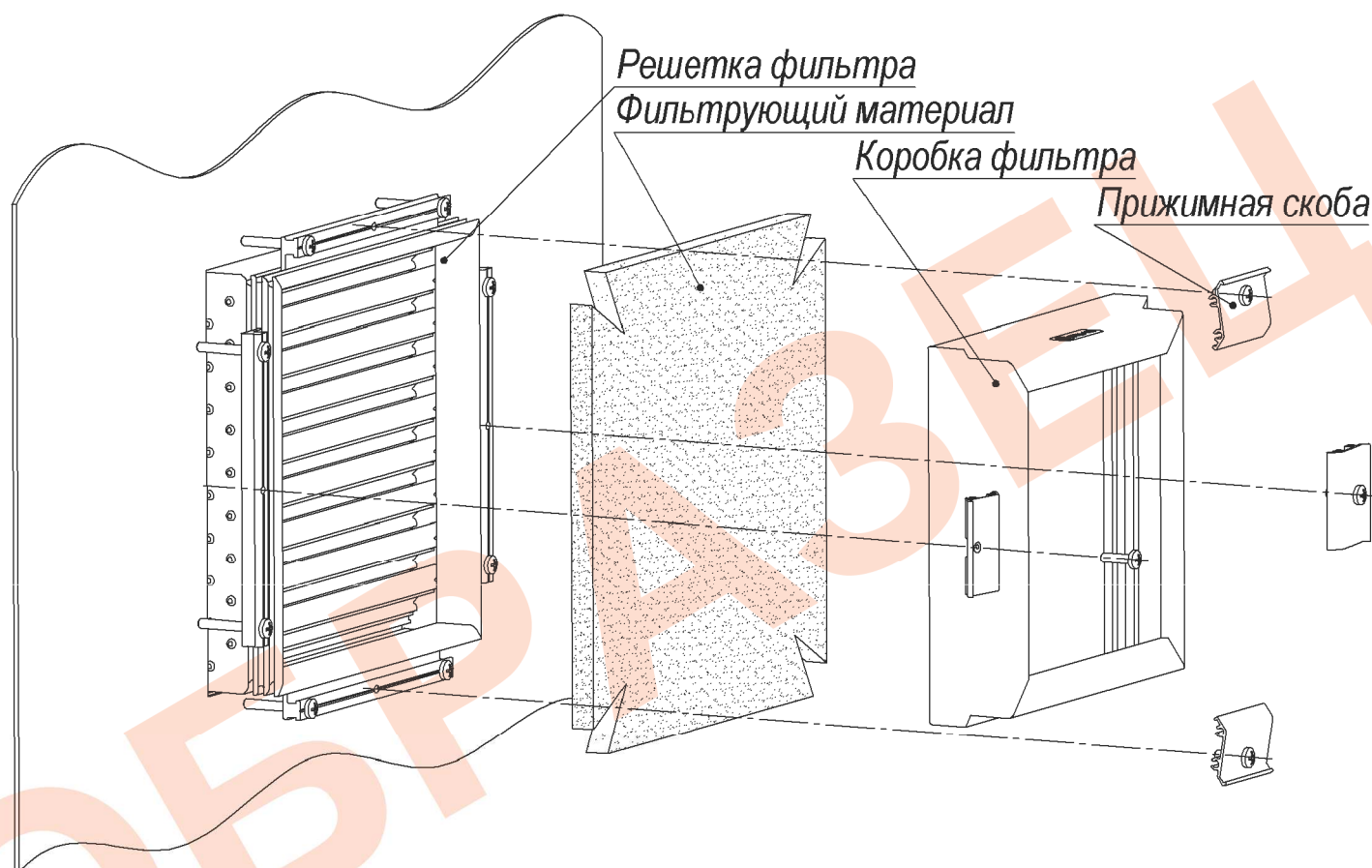

Рис.4.2 Замена фильтрующего материала ФТШ-125